

Kostengünstiger Komplettkomfort

für das Einfamilienhaus.



Luft/Wasser-Heizungswärmepumpe aroTHERM

Das gute Gefühl, das Richtige zu tun.

Wärme Lüftung Neue Energien

Weil  Vaillant weiterdenkt.

Nomenklatur

Typenschlüssel aroTHERM

Die Monoblock Wärmepumpe aroTHERM ist in vier Leistungsgrößen erhältlich:

aroTHERM VWL 55/2, VWL 85/2, VWL 115/2 und VWL 155/2

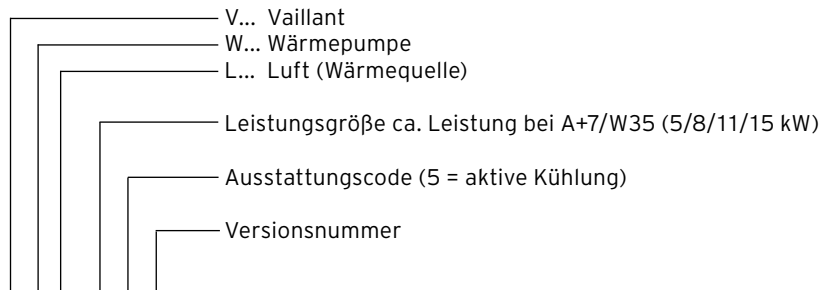

VWL 155/2

Beispiel: VWL 155/2

Vaillant Luft/Wasser Heizungswärmepumpe mit integrierter Kühlfunktion, Heizleistung ca. 15 kW bei A+7/W35, 2. Gerätegeneration



aroTHERM auf einen Blick

- Für Neubauten mit vormontierter Hydraulikstation VWZ MEH 61 und Zwischenwärmetauscher VWZ MWT 150
- Der Zwischenwärmetauscher VWZ MWT 150 gewährleistet vollen Frostschutz auch bei Stromausfall
- Intuitive Regelung und effizientes Hybrid-Management mit Systemregler calorMATIC 470/4
- Regelung für Wohnraumlüftung integriert
- Höchste Qualität durch Vaillant Engineering und Herstellung durch Vaillant in Europa
- Kostengünstige Außenaufstellung der kompletten Luft/Wasser-Wärmepumpe, Platzersparnis im Keller
- Niedriger Stromverbrauch dank Hocheffizienz-Pumpe
- Geringe Wartungskosten durch geschlossenen Kältekreis
- Hoher Komfort auch im Sommer durch aktive Kühlfunktion, steuerbar mit dem Systemregler
- Einfacher Einsatz auch im Altbau dank Vorlauftemperaturen von bis zu 63°C
- Ideal für die effiziente Erweiterung von bestehenden Heizungen zum Hybridsystem mittels Kompakt-Pufferspeicher VWZ MPS 40, Zwischenwärmetauscher VWZ MWT 150 und Wärmepumpen Steuerungsmodul VWZ AI VWL X/2
- Zeitsparende, problemlose Systemeinbindung durch perfekt vorbereiteten Kompakt-Pufferspeicher
- Verfügbar ab 2. Quartal 2015



Wärmepumpe aroTHERM



Hydraulikstation



Zwischenwärmetauscher



Kompakt-Pufferspeicher

Inhaltsverzeichnis

Luft/Wasser-Wärmepumpe aroTHERM



Bestellübersicht	4
Wärmepumpe aroTHERM VWL 55/2 bis VWL 155/2	6
Hydraulikstation VWZ MEH 61	8

Zubehör

Kompakt-Pufferspeicher VWZ MPS 40	10
Wärmepumpen-Steuerungsmodul VWZ AI	10
Wärmequellenmontage	10
Zwischen-Wärmetauscher	10

Bestellübersicht

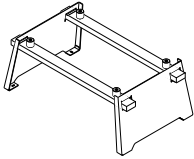
Luft/Wasser-Wärmepumpe aroTHERM plus-Linie

<p>Wärmepumpen</p> 	<p>Zubehör Wärmepumpen</p> 	<p>Zubehör für Neubau</p> 	<p>Zubehör für Sanierung</p> 
<p>aroTHERM Luft/Wasser</p> <p>VWL 55/2 Heizleistung (A-7/W35) 4,9 kW Bestell-Nr.: 0010014566 EUR 4390,00</p> <p>VWL 85/2 Heizleistung (A-7/W35) 6,7 kW Bestell-Nr.: 0010011971 EUR 4990,00</p> <p>VWL 115/2 Heizleistung (A-7/W35) 7,9 kW Bestell-Nr.: 0010013290 EUR 6548,00</p> <p>VWL 155/2 Heizleistung (A-7/W35) 11,8 kW Bestell-Nr.: 0010014568 EUR 7460,00</p>	<p>Zubehör Montage</p> <p>Wandhalter für Montage der aroTHERM VWL 55-115/2 auf die Wand Bestell-Nr.: 0020173401 EUR 148,00</p> <p>Sockelerhöhung zur erhöhten Montage der aroTHERM VWL 55-115/2 Bestell-Nr.: 0020173403 EUR 307,00</p>	<p>Zubehör für Neubau</p> <p>Hydraulikstation VWZ MEH 61 Bestell-Nr.: 0020143590 EUR 1132,00</p> <p>Zwischenwärmetauscher VWZ MWT 150 zur Trennung des Wärmepumpenkreislaufes vom Heizungskreislauf Bestell-Nr.: 0020143800 EUR 870,00</p> <p>Kompaktpufferspeicher VWZ MPS 40 zur hydraulischen Entkopplung bei 2 Heizkreisen Bestell-Nr.: 0020145020 EUR 503,00</p>	<p>Zubehör für Sanierung</p> <p>Wärmepumpen Steuerungsmodul VWZ AI VWL X/2 für die Erweiterung eines bestehenden Heizsystems zum Hybridsystem Bestell-Nr.: 0020117049 EUR 304,00</p> <p>Hinweis Wird nicht benötigt wenn VWZ MEH 61 eingesetzt wird</p> <p>Zwischenwärmetauscher VWZ MWT 150 zur Trennung des Wärmepumpenkreislaufes vom Heizungskreislauf Bestell-Nr.: 0020143800 EUR 870,00</p> <p>Kompaktpufferspeicher VWZ MPS 40 für Wärmepumpen Bestell-Nr.: 0020145020 EUR 503,00</p>
	<p>Zubehör Frostschutz</p> <p>Solarflüssigkeit Fertiggemisch 10 Liter Bestell-Nr.: 302363 EUR 64,00</p> <p>Solarflüssigkeit Fertiggemisch 20 Liter Bestell-Nr.: 302498 EUR 117,00</p>		<p>Zubehör</p> <p>3-Wege-Umschaltventil Bestell-Nr.: 0020036743 EUR 150,00</p>

Hydraulikbaugruppen



Warmwasserspeicher



Regelungstechnik



Zubehör Regelungen



Hydraulikbaugruppen

Verteilerbalken
für 2 Heizkreise
Bestell-Nr.: 307556
EUR 293,00

Heizkreise ungeregelt

Rohrgruppe ohne Mischer
Hocheffizienz-Pumpe Rp1
Bestell-Nr.: 0020175094
EUR 624,00

Heizkreise geregelt

mit Mischer R ½
Hocheffizienz-Pumpe Rp1
Bestell-Nr.: 0020175097
EUR 892,00

mit Mischer R ¾
Hocheffizienz-Pumpe Rp1
Bestell-Nr.: 0020175096
EUR 928,00

mit Mischer R 1
Hocheffizienz-Pumpe Rp1
Bestell-Nr.: 0020175095
EUR 966,00

Warmwasserspeicher geoSTOR

VIH RW 300 (max 10 kW)
Registerspeicher emailliert
Bestell-Nr.: 0010003196
EUR 1766,00

Zubehör Wasserspeicher

Sicherheitsgruppe
bis 8 bar
Bestell-Nr.: 305827
EUR 160,00

Ablauftrichter
Bestell-Nr.: 000376
EUR 34,00

Solar-Warmwasserspeicher geoSTOR

VIH RW 400 B (max 10 kW)
Doppel-Registerspeicher
emailliert
Bestell-Nr.: 0010010170
EUR 2113,00

Zubehör Wasserspeicher

**Solarstation
Zweistrang 6l/min**
Bestell-Nr.: 0020129141
EUR 556,00

**Warmwasserthermosta-
mischer 3/4**
Bestell-Nr.: 302040
EUR 136,00

Sicherheitsgruppe
bis 8 bar
Bestell-Nr.: 305827
EUR 160,00

Ablauftrichter
Bestell-Nr.: 000376
EUR 34,00

Witterungsgeführte Einkreisregelung

calorMATIC 470/4
Einkreisregler
Bestell-Nr.: 0020171280
EUR 555,00

Hinweis:
bei Speicheranbindung
Speicherfühler
mitbestellen
Bestell-Nr.: 306257
EUR 36,00

Ergänzungsmodul für calorMATIC 470/4

VR 61/4
Erweiterungsmodul für
1 Mischerkreis
Bestell-Nr.: 0020139849
EUR 310,00

VR 68/3
Solarmodul
Bestell-Nr.: 0020139855
EUR 268,00

Fernbedienung für calorMATIC 470/4

VR 81/2
mit Symboldisplay
Bestell-Nr.: 0020129322
EUR 143,00

Für einen Fußboden- heizungskreis mitbestellen!

**Anlegethermostat
VRC 9642**
Bestell-Nr.: 009642
EUR 91,00

Heizungswärmepumpen aroTHERM (Luft/Wasser)

Moderne Heiztechnik mit integrierter Kühlfunktion

aroTHERM plus-Linie
VWL 55/2 bis VWL 155/2

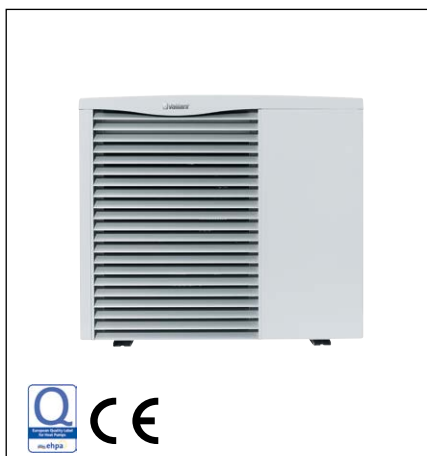

Besondere Merkmale

- Hohe Vorlauftemperaturen für Modernisierung
- Modulierender Kompressor mit Invertertechnik passt die Leistung stets an die aktuelle Gebäudeheizlast an
- Sensorgesteuerter Kältekreislauf
- Serienmäßig integrierte aktive Kühlfunktion
- Systemregler calorMATIC 470 auch für Wohnraumlüftung und Solaranlage

Ausstattung

- Hocheffizienz-Pumpe
- Modulierender EC Lüfter
- Auch in ein bestehendes Heizsystem integrierbar
- Kann im Hybridsystem bivalent alternativ, parallel oder mit dem triVAL Parameter betrieben werden

Lieferumfang

- 1 aroTHERM VWL, 1 Installations-/Betriebsanleitung, 1 Garantiekarte, 1 Kondensatablauf, 1 Beutel mit Dichtungen, 4 schwingungsdämpfende Füße, 1 Entlüftungsschlauch

Bezeichnung	VWL 55/2	VWL 85/2	VWL 115/2	VWL 155/2	
Bestell-Nr.	0010014566	0010011971	0010013290	0010014568	
Listenpreis EUR ohne MwSt.	4.390,00	4.990,00	6.548,00	7.460,00	
Rabattgruppe	AV	AV	AV	AV	
Technische Daten					
Heizleistung bei A-7/W35	kW	4,90	6,70	7,90	11,80
COP bei A-7/W35		2,40	2,40	2,50	2,60
Heizleistung bei A2/W35	kW	3,10	4,60	5,10	8,20
COP bei A2/W35		3,60	3,80	3,60	3,60
Heizleistung bei A7/W55	kW	4,20	7,00	9,80	11,20
COP bei A7/W55		2,70	3,00	2,90	2,70
Kühlleistung bei A35/W18	kW	4,40	7,20	10,40	13,70
Leistungszahl bei A35/W18		3,40	3,30	3,40	3,20
Spannungsversorgung Verdichter		230V/50Hz	230V/50Hz	400V/50Hz	400V/50Hz
Max Betriebsdruck heizungsseitig	bar	3	3	3	3
Stromstärke Stromversorgung (Max)	A	< 16	< 16	< 20	< 20
Temperatur Heizkreis (min./max.)	°C	25 / 60	25 / 63	25 / 63	25 / 63
Temperatur Warmwasser (Max / Max, mit Zusatzheizung)	°C	55 / 75	55 / 75	55 / 75	55 / 75
Schalleistung bei A7/W35 nach EN 12102 und ISO 9614-1	dB(A)	58	60	65	66
Anschluss Heizungs-Vor-/Rücklauf		G 5/4	G 5/4	G 5/4	G 5/4
Höhe/ Breite/Tiefe	mm	834/980/408	973/1103/463	973/1103/463	1375/1103/463
Gewicht (ohne Verpackung)	kg	90	106	130	180

Zubehör	Bezeichnung	Bestell-Nr.	RG	EUR ohne MwSt.
	Inbetriebnahme Wärmepumpen aroTHERM Trifft der Vaillant Werkskundendiensttechniker vor Ort ein und kann aufgrund falscher Angaben die Inbetriebnahme nur mit überhöhtem Arbeitsaufwand durchführen, wird die Inbetriebnahme abgebrochen und die Zweitanfahrt nach tatsächlichem Aufwand verrechnet. Sprechen Sie den Werkskundendienst an, um einen Termin zu vereinbaren.	0020202765	netto	429,00

Heizungswärmepumpen aroTHERM (Luft/Wasser)

Moderne Heiztechnik mit integrierter Kühlfunktion

aroTHERM plus-Linie
VWL 55/2 bis VWL 155/2

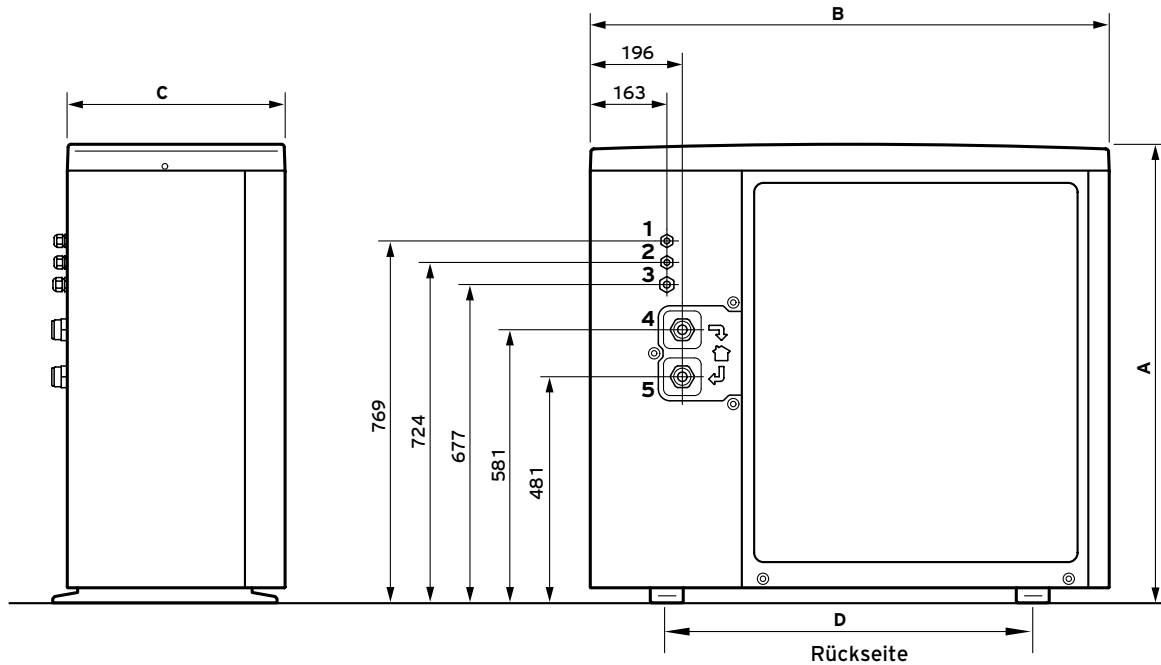

Gerätetyp	A	B	C	D
VWL 55/2	834	980	408	778
VWL 85/2	973	1103	463	778
VWL 115/2	973	1103	463	778
VWL 155/2	1375	1103	463	778

Maße in mm

- 1 Kabeldurchführung eBus
- 2 Kabeldurchführung Elektroanschluss
- 3 Kabeldurchführung Elektroanschluss
- 4 Heizungsvorlauf 1 1/4
- 5 Heizungsrücklauf 1 1/4

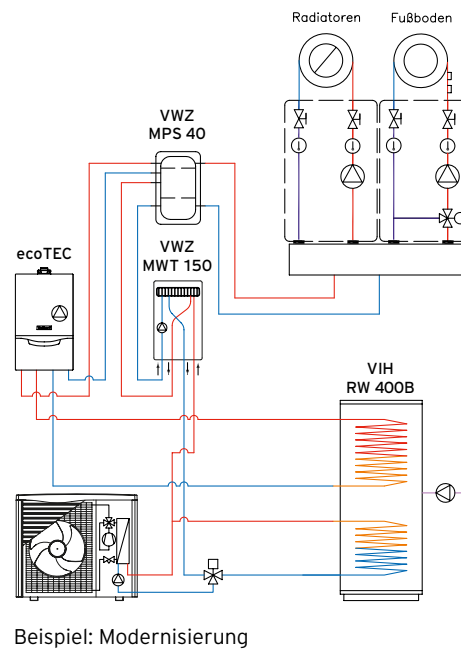
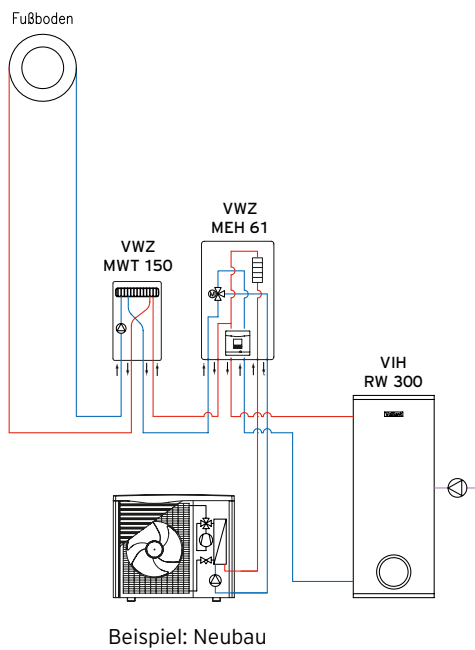

Die Planung

Bei der Planung Ihrer Vaillant Wärmepumpenanlage sind wir Ihnen gerne behilflich. Bitte sprechen Sie Ihren Vaillant Verkaufsberater an.

Heizungswärmepumpe (Luft/Wasser), Hydraulikstation

Moderne Heiztechnik mit integrierter Kühlfunktion

aroTHERM
VWZ MEH 61



Besondere Merkmale

- Vormontierte Hydraulikstation für schnelle und problemlose Installation

Ausstattung

- Elektro Zusatzheizung 2-6 kW
- 3-Wege Umschaltventil Warmwasser
- Sicherheitsventil 3 bar
- 10 Liter ADG
- DIA-System mit Klartextdisplay, beleuchtet

Ausstattung

- 1 Hydraulikstation VWZ MEH 61, 1 Gerätehalter, 1 Installations-/ Betriebsanleitung, Beutel mit Kleinmaterial (Schrauben) und Dichtungen

Bezeichnung		VWZ MEH 61
Bestell-Nr.		0020143590
Listenpreis	EUR ohne MwSt.	1132,00
Rabattgruppe		AV
Technische Daten		
Betriebsdruck max.	bar	3,0
Nennspannung		400 V 50 Hz
Anschlussleistung	kW	6
Schutzart		IP20
Heizung Vorlauf und Rücklauf, Warmwasser		R 1
Höhe/Breite/Tiefe	mm	720/440/350
Gewicht (ohne Verpackung)	kg	10

Heizungswärmepumpe (Luft/Wasser), Hydraulikstation

Moderne Heiztechnik mit integrierter Kühlfunktion

aroTHERM
 VWZ MEH 61

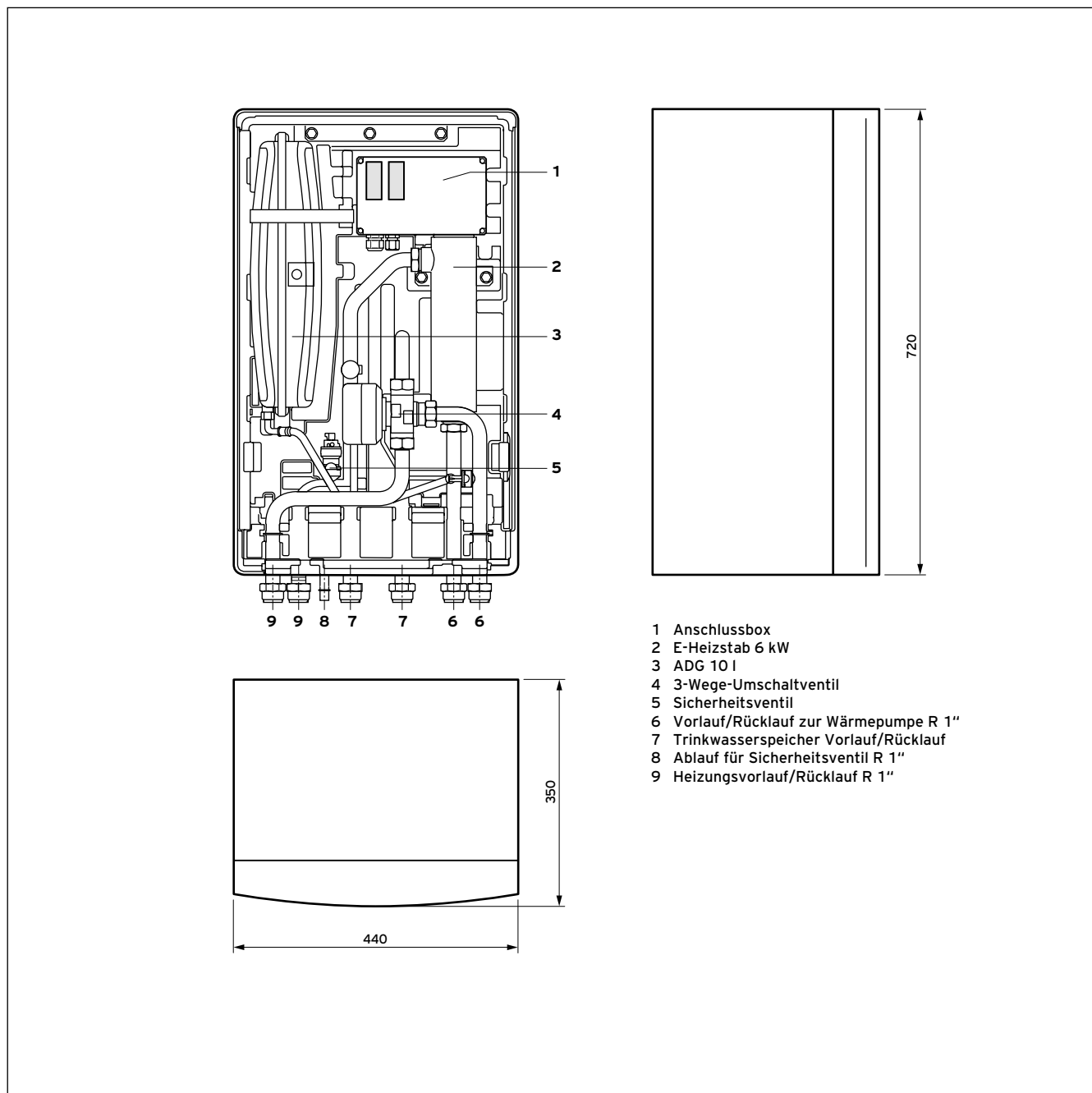





Die Planung

Bei der Planung Ihrer Vaillant Wärmepumpenanlage sind wir Ihnen gerne behilflich. Bitte sprechen Sie Ihren Vaillant Verkaufsberater an.

Zubehör

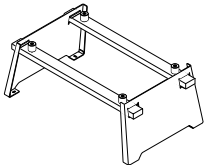
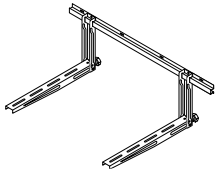
für Luft/Wasser-Wärmepumpen aroTHERM VWL VWL 55/2 - VWL 155/2 und VWZ MEH 61

Zubehör	Bezeichnung	Bestell-Nr.	RG	EUR ohne MwSt.
Pufferspeicher				
	<p>Kompakt-Pufferspeicher VWZ MPS 40 Lieferumfang: 1 Pufferspeicher (35 l) 1 Deckel 1 Kopfpolster 1 Isolierschale klein (hinten) 1 Fußpolster 4 Rosetten für Reglermuffen 1 Isolierschale groß (vorne) 2 Tauchhülsen R 3/4" Wandhalterung, Befestigungsmaterial und Dichtungen Installationsanleitung Einsatz als Reihenspuffer oder Trennspeicher in Wärmepumpensystemen aroTHERM zur Sicherstellung der Mindestwasserumlaufmenge</p> <p>Technische Daten: Nenninhalt 35 Liter Anschlüsse: 2 x R 1 1/4" und 4 x R 1" Verschlusskappen werkseitig montiert: 1 x 1 1/4" und 3 x 1" Höhe x Breite x Tiefe: 720x360x350 mm verwendbar für aroTHERM VWL</p> <p>Hinweis: Sensor VR 10 nicht im Lieferumfang enthalten</p>	0020145020	AV	503,00
Geräte- und Reglermodule				
	<p>Wärmepumpen-Steuerungsmodul VWZ AI VWL X/2 DIA System mit Klartextanzeige beleuchtet 2 Sensoren VR 10 1 Montagezubehör (Schrauben, Dübel) 1 Installationsanleitung verwendbar für aroTHERM VWL</p> <p>Hinweis: z.B. für die Erweiterung eines bestehenden Heizsystems zum Hybridsystem, wird nicht benötigt wenn VWZ MEH 61 eingesetzt wird.</p>	0020117049	AV	304,00
Wärmequellenmontage				
	<p>Sockelerhöhung Erhöhte Aufstellung um 40 cm verwendbar für aroTHERM VWL</p> <p>Hinweis: nicht verwendbar mit aroTHERM VWL 155/2</p>	0020173403	AV	307,00
	<p>Wandhalterung für die Montage der Wärmepumpe auf die Wand verwendbar für aroTHERM VWL</p> <p>Hinweis: nicht verwendbar mit aroTHERM VWL 155/2</p>	0020173401	AV	148,00
Anlagenschutz				
	<p>Zwischen-Wärmetauscher VWZ MWT 150 Aufhängebügel (1 Stk) Flachdichtung 1" (6 Stk) Flachdichtung 1 1/4" (2 Stk) Zur Trennung des Wärmepumpenkreislaufes vom Heizungskreislauf. Gewährleistet mit Glycolfüllung vollen Frostschutz auch bei Stromausfall. verwendbar für aroTHERM VWL</p>	0020143800	AV	870,00

Kombinationsübersicht aroTHERM VWL 55/2 - VWL 155/2



	Bezeichnung	Bestell-Nr.	RG	EUR ohne MwSt.	VWL 55/2	VWL 85/2	VWL 115/2	VWL 155/2
	calorMATIC VRC 470/4 1 HK, witterungsgeführt Hinweis: für Fußbodenheizung zusätzlich erforderlich VRC 9642 Anlegethermostat	0020171280	AA	555,00	●	●	●	●
	Fernbediengerät VR 81/2 zu calorMATIC 470/4	0020129322	AA	143,00	●	●	●	●
	3-Wege-Umschaltventil G 1 1/4	0020036743	A9	150,00	●	●	●	●
	Zwischen-Wärmetauscher VWZ MWT 150	0020143800	AV	870,00	●	●	●	●
	Solarflüssigkeit Fertiggemisch 10 l Kanister	302363	AF	64,00	●	●	●	●
	Solarflüssigkeit Fertiggemisch 20 l Kanister	302498	AF	117,00	●	●	●	●
Legende ● empfehlenswert ○ möglich - ungeeignet								

Tabelle Solarflüssigkeit

Inhalt Heizwasser Gerät bzw. Wärmetauscher	Liter
aroTHERM VWL 55/2	1,1
aroTHERM VWL 85/2	1,6
aroTHERM VWL 115/2	2,1
aroTHERM VWL 155/2	2,7
Hydraulikstation VWZ MEH 61	ca. 2,0
Zwischen-Wärmetauscher VWZ MWT 150	ca. 2,0
geoSTOR VIH RW 300 Wärmetauscher	17,5
geoSTOR VIH RW 400 B Solarwärmetauscher	10,0
geoSTOR VIH RW 400 B Heizungswärmetauscher	22,0
Kupferleitung Ø 28 mm / je lfm	0,5
Kupferleitung Ø 32 mm / je lfm	0,7

Vaillant Services

Ihr zuverlässiger Partner vor Ort.

- Verkauf, Beratung und Ersatzteilverkauf
- Techniker
- s Schulungszentrum
- Schauraum

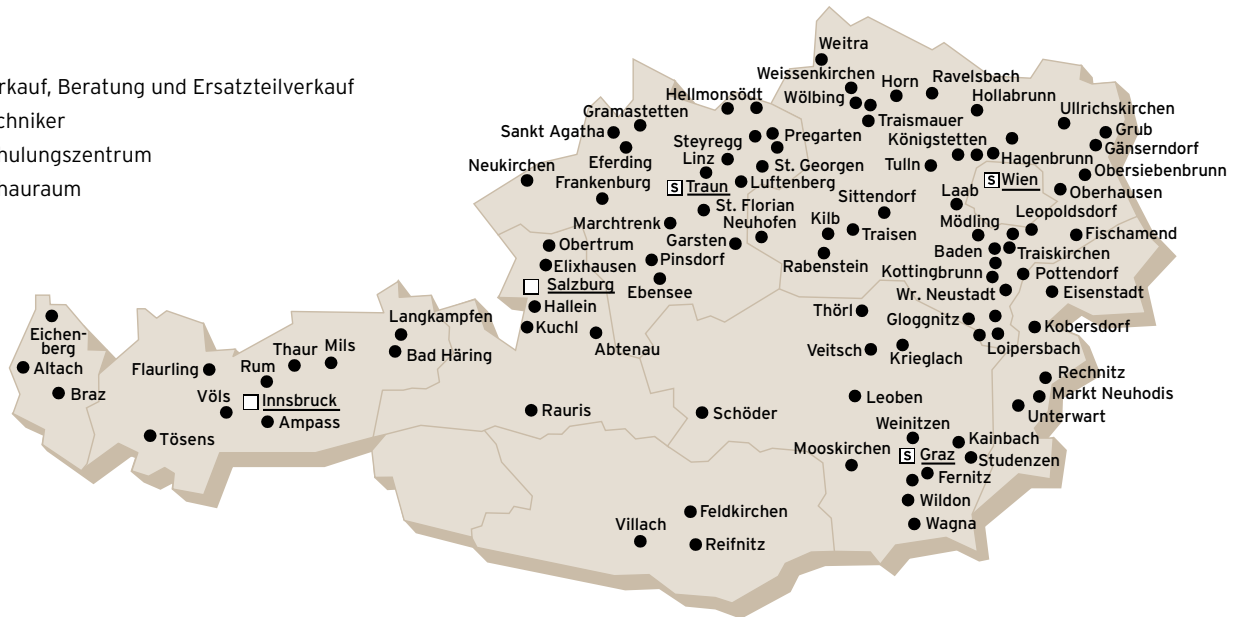

Der Vaillant Werkskundendienst

mit mehr als 275 Mitarbeitern ist täglich von 0 bis 24 Uhr erreichbar.

Vaillant Techniker sind 365 Tage für Sie unterwegs, sonn- und feiertags, österreichweit.

Telefon **05 7050-2100** oder per E-Mail **termin@vaillant.at**

www.vaillant.at/werkskundendienst

Vaillant Vertriebsbüros

1230 Wien, Forchheimergasse 7, Telefon 05 7050-1000, Telefax 05 7050-1199

4050 Traun, Egger-Lienz-Straße 4, Telefon 05 7050-4000, Telefax 05 7050-4199

5020 Salzburg, Reichenhaller Straße 23A, Telefon 05 7050-5000, Telefax 05 7050-5199

6020 Innsbruck, Fritz Konzertstraße 6, Telefon 05 7050-6000, Telefax 05 7050-6199

8020 Graz, Karlauer Gürtel 7, Telefon 05 7050-8000, Telefax 05 7050-8199